

▶ BBB9000QB KMK968000M
BFB9000QM KMK968090B
BHB9000QM
KME968000M
KMK965090M
KMK965090T

SL **Navodila za uporabo**
Mikrovalovna kombinirana pečica

USER MANUAL



AEG

ZA POPOLNE REZULTATE

Zahvaljujemo se vam, da ste izbrali ta izdelek AEG. Ustvarili smo ga, da bi vam zagotovili dolgoletno brezhibno delovanje z inovativnimi tehnologijami, ki pomagajo poenostaviti življenje – s funkcijami, ki jih ne morete najti pri običajnih napravah. Prosimo, vzemite si nekaj minut za branje, da ga kar najbolje izkoristite.

Obiščite naše spletno mesto za



Pridobitev nasvetov glede uporabe, brošure, odpravljanje težav, servisne informacije in informacije glede popravil:

www.aeg.com/support



Registrirajte izdelek za večjo uporabnost:

www.registreaeg.com



Kupite dodatno opremo, potrošno blago in originalne nadomestne dele za vašo napravo:

www.aeg.com/shop

SKRB ZA STRANKE IN SERVIS

Vedno uporabite samo originalne rezervne dele.

Ko kličete servis, imejte pri roki naslednje podatke: Model, številka izdelka, serijska številka.

Podatke najdete na ploščici za tehnične navedbe.

 Opozorilo / varnostne informacije

 Splošni podatki in nasveti

 Informacije o varovanju okolja

KAZALO

1. VARNOSTNE INFORMACIJE.....	3	5. PRED PRVO UPORABO.....	13
1.1 Varnost otrok in ranljivih oseb.....	3	5.1 Začetno čiščenje	13
1.2 Splošna varnost.....	4	5.2 Prva povezava.....	13
2. VARNOSTNA NAVODILA.....	6	5.3 Brezžična povezava	13
2.1 Montaža.....	6	5.4 Licence za programsko opremo....	14
2.2 Električne povezave.....	7	6. VSAKODNEVNA UPORABA.....	14
2.3 Uporaba.....	7	6.1 Nastavitev: Funkcije pečice.....	14
2.4 Vzdrževanje in čiščenje.....	8	6.2 Nastavitev: Funkcije	
2.5 Uporaba steklene posode.....	9	mikrovalovne pečice.....	15
2.6 Notranja osvetlitev.....	9	6.3 Uporaba funkcije: Hiter	
2.7 Servis.....	9	vklop mikrovalov.....	16
2.8 Odlaganje.....	9	6.4 Nastavitev: Kuharski pomočnik.....	16
3. OPIS IZDELKA.....	10	6.5 Funkcije pečice.....	17
3.1 Splošni pregled.....	10	7. ČASOVNE FUNKCIJE.....	20
3.2 Dodatna oprema.....	10	7.1 Opis časovnih funkcij.....	20
4. ZA VKLOP IN IZKLOP PEČICE.....	11	7.2 Nastavitev: Časovne funkcije.....	20
4.1 Nadzorna plošča.....	11	8. UPORABA: PRIPOMOČKOV.....	22
4.2 Prikazovalnik.....	12	8.1 Vstavljanje opreme.....	22

9. DODATNE FUNKCIJE.....	24	12. ODPRAVLJANJE TEŽAV.....	31
9.1 Način shranjevanja: Priljubljene.....	24	12.1 Kaj storite v primeru	31
9.2 Samodejni izklop.....	24	12.2 Obvladovanje: Kod napak.....	32
9.3 Ventilator za hlajenje.....	24	12.3 Servisni podatki.....	33
10. NAMIGI IN NASVETI.....	25	13. ENERGIJSKA UČINKOVITOST.....	33
10.1 Priporočila za pečenje.....	25	13.1 Varčevanje z energijo.....	33
10.2 Priporočila za mikrovalovno pripravo jedi	25	14. STRUKTURA MENIJA.....	34
10.3 Posode za kuhanje in materiali, primerni za mikrovalovno funkcijo	26	14.1 Meni.....	34
10.4 Priporočene nastavitve moči za različne vrste hrane.....	27	14.2 Podmeni za: Možnosti.....	34
10.5 Razpredelnice za pečenje za preizkuševalne inštitute.....	28	14.3 Podmeni za: Povezave.....	35
11. VZDRŽEVANJE IN ČIŠČENJE.....	29	14.4 Podmeni za: Nastavitev.....	35
11.1 Opombe glede čiščenja.....	29	14.5 Podmeni za: Servis.....	36
11.2 Odstranjevanje: nosilcev rešetk	30	15. PREPROSTO JE!.....	36
11.3 Zamenjava: Luči.....	30	16. UPORABITE BLIŽNJICO!.....	38
		17. SKRIB ZA OKOLJE.....	39

Pridržujemo si pravico do sprememb.

1. ⚠ VARNOSTNE INFORMACIJE

Pred namestitvijo in uporabo naprave natančno preberite priložena navodila. Proizvajalec ni odgovoren za poškodbe ali škodo, nastalo zaradi nepravilne namestitve ali uporabe. Navodila vedno shranite na varnem in dostopnem mestu za poznejšo uporabo.

1.1 Varnost otrok in ranljivih oseb

- To napravo lahko otroci od osmega leta naprej ter osebe z zmanjšanimi telesnimi, čutnimi ali razumskimi sposobnostmi ali s pomanjkanjem izkušenj ter znanja uporabljajo le pod nadzorom ali če so dobile ustrezna navodila glede varne uporabe naprave in če se zavedajo nevarnosti, ki obstajajo. Otroci, mlajši od osem (8) let, ter osebe z visoko stopnjo invalidnosti se ne smejo približevati napravi, če niso pod nenehnim nadzorom.
- Otroci morajo biti pod nadzorom, da se ne igrajo z napravo in mobilnimi napravami z My AEG Kitchen .

- Vso embalažo hranite zunaj dosega otrok in jo ustrezno zavržite.
- **OPOZORILO:** Ko naprava deluje ali se ohlaja, poskrbite, da so otroci in hišni ljubljenci dovolj oddaljeni od naprave. Dostopni deli se med uporabo segrejejo.
- Če je naprava opremljena z zaščito za otroke, mora biti zaščita vklopljena.
- Otroci ne smejo izvajati čiščenja in uporabniškega vzdrževanja naprave, če ni zagotovljen nadzor.

1.2 Splošna varnost

- Nameščanje naprave in zamenjavo kabla lahko opravi le strokovno usposobljena oseba.
- Ne uporabljajte, preden jo namestite v vgrajeno strukturo.
- Pred vzdrževalnimi deli napravo odklopite iz napajanja.
- Če je napajalni kabel poškodovan, ga mora zamenjati proizvajalec, pooblaščen servisni center ali druga strokovno usposobljena oseba, da se izognete nevarnosti električnega udara.
- **OPOZORILO:** Zagotovite, da je naprava izključena, preden zamenjate žarnico, da preprečite možnost električnega udara.
- **OPOZORILO:** Naprava in dostopni deli med uporabo postanejo vroči. Pazite, da se ne dotaknete grelcev.
- Vedno si nadenite zaščitne rokavice, ko opremo in pekače vzamete iz pečice ali nameščate v pečico.
- Ne vklopite funkcije mikrovalov, kadar je naprava prazna. Kovinski deli v notranjosti pečice lahko ustvarijo iskrenje.
- Kovinska posoda za hrano in pijačo ni dovoljena med pripravo jedi z mikrovalovi. Te zahteve ne veljajo, če proizvajalec navede velikosti in oblike kovinske posode, primerne za pripravo jedi z mikrovalovi.

- OPOZORILO: Če so vrata ali vratna tesnila poškodovana, se naprave ne sme uporabljati, dokler je ne popravi usposobljena oseba.
- OPOZORILO: Kakršen koli servisni poseg ali popravilo, ki vključuje odstranitev pokrova za zagotavljanje zaščite proti izpostavljenosti energiji mikrovalov, lahko izvedejo le usposobljene osebe.
- OPOZORILO: Tekočin in drugih živil ne segrevajte v zaprtih posodah. Pri tem lahko pride do eksplozije posod.
- Uporabljajte samo pripomočke, ki so primerni za uporabo v mikrovalovnih pečicah.
- Pri segrevanju hrane v plastičnih ali papirnatih posodah nadzorujte napravo zaradi morebitnega vžiga.
- Naprava je namenjena za segrevanje hrane in pijač. Sušenje hrane ali oblačil in segrevanje grelnih podstavkov, copat, gobic, vlažnih krp in podobnega lahko povzroči telesne poškodbe, vžig ali požar.
- Če opazite izhajanje dima, izključite napravo ali izklopite njen vtič ter pustite vrata zaprta, da zadušite morebitne plamene.
- Segrevanje pijač z mikrovalovi lahko povzroči burno vretje z zamikom. Pri ravnanju s posodo je treba biti previden.
- Pred zaužitjem je treba premešati ali pretresti vsebino stekleničk za hranjenje in posodic z otroško hrano ter preveriti temperaturo, da se preprečijo opekline.
- Jajc v lupini in celih trdo kuhanih jajc se ne sme segrevati v napravi, saj lahko eksplodirajo, tudi po koncu segrevanja z mikrovalovi.
- Če želite odstraniti nosilce za rešetke, najprej potegnite sprednji del nosilca rešetke, nato pa še zadnji del, stran od bočnih sten. Nosilce rešetk namestite v obratnem zaporedju.
- Napravo je treba redno čistiti, vse ostanke hrane pa odstraniti.
- Za čiščenje naprave ne uporabljajte parnega čistilnika.

VARNOSTNA NAVODILA

- Za čiščenje steklenih vrat ne uporabljajte grobih čistilnih sredstev ali ostrega kovinskega strgala, da ne poškodujete stekla.
- Če ne vzdržujete čistoče naprave, lahko pride do poškodb površine, kar lahko negativno vpliva na življenjsko dobo naprave in povzroči nevarne okoliščine.

2. VARNOSTNA NAVODILA

2.1 Montaža



OPOZORILO!

To napravo lahko namesti le strokovno usposobljena oseba.

- Odstranite vso embalažo.
- Ne nameščajte ali uporabljajte poškodovane naprave.
- Upoštevajte navodila za namestitvev, priložena napravi.
- Pri premikanju naprave bodite pazljivi, ker je težka. Vedno uporabljajte zaščitne rokavice in priloženo obutev.
- Naprave ne vlecite za ročaj.
- Napravo namestite na varno in primerno mesto, ki ustreza zahtevam za namestitvev.
- Upoštevajte predpisano najmanjšo razdaljo do drugih naprav in enot.
- Pred namestitvijo pečice preverite, ali se vrata neovirano odpirajo.
- Naprava je opremljena z električnim hladilnim sistemom. Za krmiljenje slednjega je potrebno električno napajanje.
- Vgrajena enota mora ustrezati zahtevam glede stabilnosti standarda DIN 68930.

Najmanjša višina omarice (najmanjša višina omarice pod delovno površino)	444 (460) mm
Širina omarice	560 mm
Globina omarice	550 (550) mm
Višina sprednjega dela naprave	455 mm
Višina hrbtnege dela naprave	440 mm
Širina sprednjega dela naprave	595 mm
Širina hrbtnege dela naprave	559 mm
Globina naprave	567 mm
Vgradna globina naprave	546 mm

Globina ob odprtih vratih	882 mm
Najmanjša velikost prezračevalne odprtine. Odprtina na dnu hrbtni strani	560x20 mm
Dolžina napajalnega kabla. Kabel je v desnem vogalu na hrbtni strani	1500 mm
Pritrdilni vijaki	3.5x25 mm

2.2 Električne povezave



OPOZORILO!

Nevarnost požara in električnega udara.

- Električno priključitev mora opraviti usposobljen električar.
- Naprava mora biti ozemljena.
- Preverite, ali so parametri s ploščice za tehnične navedbe združljivi z električno napetostjo omrežja.
- Vedno uporabite pravilno nameščeno varnostno vtičnico.
- Ne uporabljajte razdelilnikov in podaljškov.
- Pazite, da ne poškodujete vtiča in kabla. Če je treba kabel zamenjati, mora to storiti osebje pooblaščenega servisnega centra.
- Priključni kabli ne smejo priti v stik ali bližino vrat naprave ali odprtine pod napravo, še posebej, ko naprava deluje ali so vrata vroča.
- Zaščita pred udarom električnega toka izoliranih delov in delov pod električno napetostjo mora biti pritrjena tako, da je ni mogoče odstraniti brez orodja.
- Vtič vtaknite v vtičnico šele ob koncu nameščanja. Poskrbite, da bo vtič dosegljiv tudi po namestitvi.
- Če je omrežna vtičnica zrahljana, ne vtikajte vtiča.
- Ne vlecite za električni priključni kabel, če želite izključiti napravo. Vedno povlecite za vtič.
- Uporabite le prave izolacijske naprave: odklopnike, varovalke (talilne varovalke odvijte iz nosilca), zaščitne naprave na diferenčni tok in kontaktorje.
- Električna napeljava mora imeti izolacijsko napravo, ki omogoča odklop naprave z omrežja na vseh polih. Izolacijska naprava mora imeti med posameznimi kontakti minimalno razdaljo 3 mm.
- Ta naprava je dobavljena z vtičem in napajalnim kablom.

2.3 Uporaba



OPOZORILO!

Nevarnost poškodbe, opeklin in električnega udara ali eksplozije.

- Naprava je namenjena samo za (notranjo) uporabo v gospodinjstvu.
- Ne spreminjajte specifikacij te naprave.
- Prepričajte se, da prezračevalne odprtine niso ovirane.
- Naprave med delovanjem ne puščajte brez nadzora.
- Po vsaki uporabi izklopite napravo.

VARNOSTNA NAVODILA

- Pri odpiranju vrat naprave, medtem ko je naprava v uporabi, bodite previdni. Lahko pride do izpusta vročega zraka.
- Naprave se ne dotikajte z mokrimi rokami, ali kadar je v stiku z vodo.
- Ne pritiskajte odprtih vrat.
- Naprave ne uporabljajte kot delovno površino ali površino za odlaganje.
- Previdno odprite vrata naprave. Uporaba sestavin z alkoholom lahko povzroči mešanico alkohola in zraka.
- Ne dovolite, da bi iskre ali odprti plameni prišli v stik z napravo, ko odprete vrata.
- Ne postavljajte vnetljivih izdelkov ali predmetov, ki so prepojeni z vnetljivimi izdelki, v napravo, blizu nje ali nanjo.
- Gesla za brezžično povezavo Wi-Fi ne razkrijte nikomur.
- Za predhodno ogrevanje pečice ne uporabljajte mikrovalovne funkcije.



OPOZORILO!

Obstaja nevarnost škode na napravi.

- Za preprečevanje poškodb ali razbarvanja emajla:
 - Ne smete postaviti aluminijaste folije neposredno na dno naprave.
 - Ne smete postaviti vode neposredno v vročo napravo.
 - Ne smete hraniti vlažnih jedi in hrane v napravi, potem ko nehate kuhati.
 - Pri odstranjevanju ali nameščanju opreme bodite previdni.
- Sprememba barve emajla ali nerjavnega jekla ne vpliva na zmogljivost naprave.
- Za vlažno pecivo uporabite globok pekač. Sadni sokovi povzročijo madeže, ki so lahko trajni.
- Ta naprava je namenjena le kuhanju. Izdelka ne smete uporabljati v druge namene, npr. za ogrevanje prostorov.
- Vedno kuhajte z zaprtimi vrati pečice.
- Če napravo namestite za ploščo pohištvenga elementa (npr. vrata), poskrbite, da vrata med delovanjem naprave ne bodo nikoli zaprta. Za zaprto ploščo pohištvenga elementa se lahko nakopičita toplota in vlaga ter povzročita nadaljnje poškodbe naprave, ohišja ali tal. Plošče omarice ne zapirajte, dokler se po uporabi naprava popolnoma ne ohladi.

2.4 Vzdrževanje in čiščenje



OPOZORILO!

Nevarnost telesnih poškodb, požara ali poškodb naprave.

- Pred vzdrževanjem izklopite napravo in iztaknite vtič iz vtičnice.
- Prepričajte se, da je naprava hladna. Vroče steklene plošče lahko počijo.
- Ko se steklene plošče v vratih poškodujejo, jih takoj zamenjajte. Obrnite se na pooblaščen servisni center.
- Ob odstranjevanju vrat z naprave bodite previdni. Vrata so težka!
- Pečico in vrata morate po vsaki uporabi obrisati do suhega. Para, ki se ustvari med delovanjem pečice, kondenzira na stenah pečice in lahko povzroči korozijo.
- Napravo redno čistite, da preprečite poškodbe materiala na površini.
- Preostala maščoba in hrana v napravi lahko med funkcijo mikrovalov povzročita požar ali iskenje.
- Napravo očistite z vlažno mehko krpo. Uporabljajte samo nevtralna čistilna sredstva. Za čiščenje ne uporabljajte abrazivnih čistil, grobih gobic, topil ali kovinskih predmetov.
- Če uporabljate razpršilo za čiščenje pečice, upoštevajte varnostna navodila z embalaže.

2.5 Uporaba steklene posode

Če s stekleno posodo ne rokuje primerno pazljivo, lahko ta razpoka, se okruši, počí ali se močno opraska:

- Na stekleno posodo ne zlivajte mrzle vode ali drugih tekočin, ker lahko zaradi nenadnega padca temperature steklo počí. Stekljeni delci so lahko zelo ostrí in jih je težko najti.
- Vroče steklene posode ne postavljajte na mokro ali hladno površino, neposredno na pult ali kovinsko površino ali v pomivalno korito; in ne prijemajte je z mokro krpo.
- Ne uporabljajte ali popravljajte steklene posode, ki je okrušena, počena ali močno opraskana.
- Pazite, da vam steklena posoda ne pade na tla ali da z njo ne udarite ob trd predmet; ali da vanjo ne udarite z drugo posodo.
- Ne segrevajte prazne ali skoraj prazne steklene posode v mikrovalovni pečici; v mikrovalovni pečici tudi ne smete premočno segrevati olja ali masla (uporabite najkrajši možni čas).

Vročá steklena posoda naj se ohladi na rešetki za ohlajanje, podstavku za posodo ali suhi krpi. Pred pomivanjem, shranjevanjem v hladilniku ali zamrzovanjem se prepričajte, da je steklena posoda dovolj ohlajena.

Vroče steklene posode (vključno s posodo s silikonskimi prijemalnimi površinami) ne prijemajte brez suhih prijemalk.

Preprečite napačno uporabo mikrovalovne pečice (tj. vklop prazne ali skoraj prazne pečice).

2.6 Notranja osvetlitev



OPOZORILO!

Nevarnost električnega udara.

- O žarnicah v izdelku in nadomestnih žarnicah, ki se prodajajo ločeno: Te žarnice so zasnovane za ekstremne pogoje v gospodinjskih aparatih, kot so izjemne temperature, vibracije in vlažnosti, ali za sporočanje informacij o delovanju aparata. Niso namenjene za uporabo drugje in niso primerne za sobno razsvetljavo v gospodinjstvu
- Uporabite le žarnice z istimi specifikacijami.

2.7 Servis

- Za popravilo naprave se obrnite na pooblaščen servisni center.
- Uporabite samo originalne rezervne dele.

2.8 Odlaganje



OPOZORILO!

Nevarnost poškodbe ali zadužitve.

- Za informacije o pravilnem odlaganju naprave se obrnite na občinsko upravo.
- Napravo izključite iz napajanja.
- Odrežite električni priključni kabel tik ob napravi in napravo zavrzite.
- Odstranite zapah in na ta način preprečite, da bi se otroci, ali živali ujeli v napravo.

3. OPIS IZDELKA

3.1 Splošni pregled

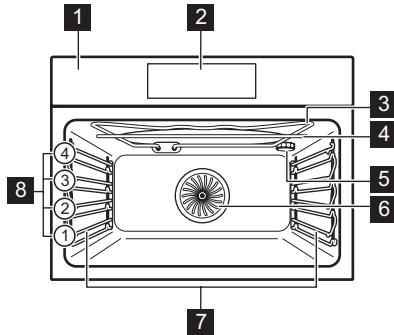

- 1 Upravljalna plošča
- 2 Prikazovalnik
- 3 Grelnik
- 4 Generator mikrovalovov
- 5 Luč
- 6 Ventilator
- 7 Nosilec police, snemljiv
- 8 Položaji polic

3.2 Dodatna oprema

Mreža za pečenje

Za posode za kuhanje, pekače za pecivo, pečenke.

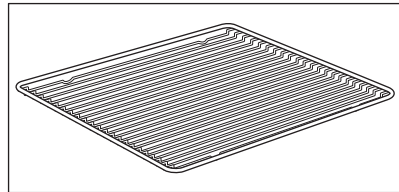

Pekač za pecivo

Za pecivo in biskvit.

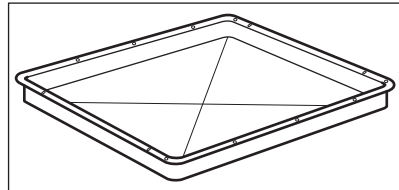

Posoda za žar/pekač

Za peko in praženje, ali kot posoda za zbiranje maščobe.

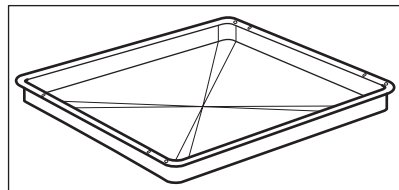

Stekleni krožnik na dnu mikrovalovne pečice

Za pripravo hrane v načinu mikrovalov.

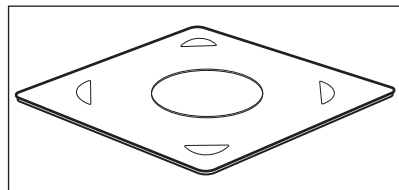

4. ZA VKLOP IN IZKLOP PEČICE

4.1 Nadzorna plošča

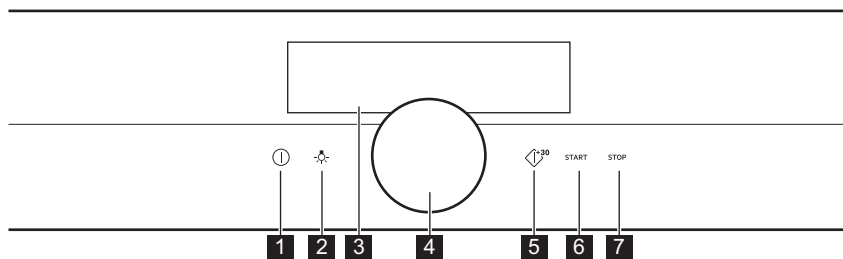

1	VKLOP / IZKLOP	Pritisnite in zadržite za vklop in izklop pečice.
2	Stikalo za luč	Prižiganje in gašenje luči.
3	Prikazovalnik	Prikazuje trenutne nastavitve pečice.
4	Vrtljiv gumb	Za uporabo pečice.
5	Hiter vklop mikrovalov	Za vklop mikrovalovne funkcije (1000 W in 30 sek.).
6	START	Za vklop izbrane funkcije.
7	STOP	Za izklop izbrane funkcije.

<p>Zadržite</p>	<p>Pridržite tipko</p>	<p>Zadržite in obrnite</p>
Vklopite glavni zaslon.	Potrdite nastavev, ali odprite izbrani podmeni.	Naravnajte nastavitve in krmarite po meniju.

ZA VKLOP IN IZKLOP PEČICE

4.2 Prikazovalnik

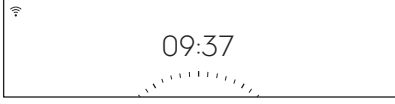
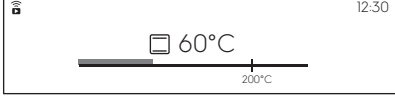
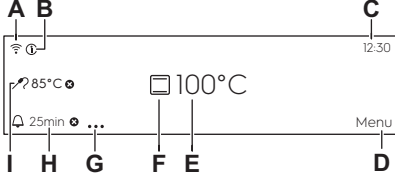
	<p>Po vklopu se na prikazovalniku prikaže glavni zaslon s funkcijo pečice in privzeto temperaturo.</p>
	<p>Če pečice ne uporabljate dve minuti, prikazovalnik preide v stanje pripravljenosti.</p>
	<p>Med pečenjem se na prikazovalniku prikažejo nastavljene funkcije in druge razpoložljive možnosti.</p>
	<p>Prikazovalnik z največjim številom nastavljenih funkcij.</p> <ul style="list-style-type: none"> A. Wi-Fi (samo izbrani modeli) B. Informacije C. Ura D. Meni E. Temperatura / Programska ura mikrovalovne pečice F. Funkcije pečice G. Možnosti časovnika H. Časovnik I. Sonda za hrano (samo izbrani modeli)

Indikatorji prikazovalnika

Indikatorji funkcije Aktiviraj alarm – ko nastavljeni čas kuhanja poteče, se sproži zvočni signal.



Funkcija je vklopljena.









Funkcija je vklopljena.
Pečenje se samodejno konča.



Zvočni alarm je izklopljen.



Prikazovalniki programske ure

 <p>Programska ura se vklopi ob poznejšem času.</p>	 <p>Programska ura začne teči, ko zaprete vrata pečice.</p>	 <p>Za preklíc nastavite.</p>	 <p>Programska ura začne teči, ko pečica doseže nastavljeno temperaturo.</p>	 <p>Programska ura začne teči, ko se začne pečenje.</p>
<p>Indikator Wi-Fi – pečico lahko povežete z brezžično povezavo WI-FI.</p>				
<p style="text-align: center;"> Povezava Wi-Fi je vklopljena.</p>				

5. PRED PRVO UPORABO

	<p>OPOZORILO! Oglejte si poglavja o varnosti.</p>
--	--

5.1 Začetno čiščenje

		
<p>1. korak</p>	<p>2. korak</p>	<p>3. korak</p>
<p>Iz pečice odstranite pripomočke in odstranljive nosilce rešetk.</p>	<p>Pečico in pripomočke očistite z mehko krpo, toplo vodo in blagim čistilom.</p>	<p>Pripomočke in odstranljive nosilce rešetk položite v pečico.</p>

5.2 Prva povezava

Po prvi povezavi na napajanje se na prikazovalniku prikaže pozdravno sporočilo. Nastaviti morate: Jezik, Osvetlitev, Glasnost, Ura, brezžično povezavo.

5.3 Brezžična povezava

Za povezavo pečice potrebujete:

- brezžično omrežje z internetno povezavo,
- mobilno napravo, povezano z brezžičnim omrežjem.

<p>1. korak</p>	<p>Prenesite mobilno aplikacijo My AEG Kitchen in za naslednje korake sledite navodilom.</p>
<p>2. korak</p>	<p>Vklopite pečico.</p>

VSAKODNEVNA UPORABA

3. korak	Izberite: Meni / Nastavitve / Povezave.
4. korak	Izberite: Wi-Fi. Pritisnite gumb.
5. korak	Izberite brezžično omrežje z internetno povezavo. Brezžični modul pečice se zažene v 90 sekundah.

Uporabite bližnjico!



Frekvenca	2,4 GHz WLAN
	2412–2484 MHz
Protokol	IEEE 802.11b DSSS/802.11g/n OFDM
Najv. moč	EIRP < 20 dBm (100 mW)

5.4 Licence za programsko opremo

Programska oprema v tem izdelku vsebuje komponente, ki temeljijo na brezplačni in odprtokodni programski opremi. Podjetje AEG izraža hvaležnost za prispevke odprtokodne programske opreme in skupnosti s področja robotike k razvojnemu projektu.

Za dostop do odprte kode teh brezplačnih in odprtokodnih komponent programske opreme, katerih pogoje za licenco je treba objaviti, in za ogled popolnih informacij o njihovih avtorskih pravicah ter veljavnih pogojih za licenco obiščite: <http://aeg.opensoftwarerepository.com> (mapa GTM3).

6. VSAKODNEVNA UPORABA



OPOZORILO!

Oglejte si poglavja o varnosti.

6.1 Nastavitev: Funkcije pečice

1. korak	Vklopite pečico.
2. korak	Držite gumb. Na prikazovalniku se prikažejo privzete funkcije pečice.
3. korak	Izberite simbol funkcije pečice in pritisnite gumb za vstop v podmeni.

4. korak	Izberite funkcijo gretja in pritisnite gumb.
5. korak	Na prikazovalniku izberite: °C. Pritisnite gumb. Na prikazovalniku se prikaže temperatura.
6. korak	Vklopite gumb in ga pritisnite za nastavev: temperature.
7. korak	Pritisnite: START .
STOP – pritisnite za izklop funkcije pečice.	
8. korak	Izklopite pečico.

Uporabite bližnjico!



6.2 Nastavev: Funkcije mikrovalovne pečice

1. korak	Odstranite vse pripomočke iz pečice.
2. korak	Držite gumb. Na prikazovalniku se prikažejo privzete funkcije pečice.
3. korak	Izberite simbol funkcije pečice in pritisnite gumb za vstop v podmeni.
4. korak	Izberite funkcijo gretja z mikrovalovi in pritisnite gumb.
5. korak	Izberite: W. Pritisnite gumb. Na prikazovalniku se prikažejo nastavitve moči mikrovalov.
6. korak	Obrnite in pritisnite gumb za nastavev moči mikrovalov.
7. korak	Pritisnite: START .
STOP – pritisnite za izklop funkcije.	
8. korak	Izklopite pečico.

Najdaljši čas funkcij mikrovalov je odvisen od nastavljene moči mikrovalov:



MOČ MIKROVALOV	NAJDALJŠI ČAS
100–600 W	90 minut
Več kot 600 W	7 minut

 Če odprete vrata, se funkcija izklopi. Za ponoven vklop pritisnite **START**.

Uporabite bližnjico!



6.3 Uporaba funkcije: Hiter vklop mikrovalov

1. korak:	Vklopite pečico.	
2. korak:	Pritisnite in držite  . Mikrovalovi delujejo 30 sekund.	
3. korak:	Za podaljšanje časa kuhanja:	
	Izberite vrednost časa delovanja in pritisnite gumb, da pridete na časovni drsnik. Obrnite gumb, da podaljšate čas kuhanja, in pritisnite za potrditev.	Ponovno pritisnite:  , da dodate 30 sekund.
Mikrovalove lahko kadarkoli vklopite z naslednjo funkcijo: Hiter vklop mikrovalov.		

6.4 Nastavitev: Kuharski pomočnik

Vsaka jed v tem podmeniju ima priporočeno funkcijo in temperaturo. Nastavite lahko čas in temperaturo.

1. korak	Vklopite pečico.
2. korak	Izberite: Meni. Pritisnite gumb.
3. korak	Izberite: Kuharski pomočnik. Pritisnite gumb.
4. korak	Izberite jed ali vrsto hrane in potrdite s pritiskom gumba.







5. korak	Pritisnite: START .
-----------------	---------------------

Uporabite bližnjico!





6.5 Funkcije pečice







STANDARD

Funkcija pečice	Aplikacija
 Žar	Za pečenje tankih živil na žaru in popekanje kruha.
 Infra pečenje	Za pečenje velikih kosov mesa ali perutnine s kostmi na eni višini. Za gratiniranje in dodatno zapečenost.
 Vroči zrak	Za sočasno pečenje na do dveh višinah pečice in sušenje živil. Temperatura nastavite za 20–40 °C nižje kot pri funkciji Gretje zgoraj/spodaj.
 Zamrznjene jedi	Za hrustljave pripravljene jedi (npr. ocvrti krompir, pečen krompir v oblikah ali spomladanski zvitki).
 Gretje zgoraj/ spodaj	Za peko in pečenje mesa na enem položaju rešetke.
 Pizza funkcija	Za peko pizze. Za močno zapečenost in hrustljivo dno.

VSAKODNEVNA UPORABA



Funkcija pečice	Aplikacija
 Gretje spodaj	Za peko tort s hrustljivim dnom in da se hrana ne pokvari.
 Mikrovalovi	Segrevanje, kuhanje, razpon moči: 100–1000 W

POSEBNOSTI





Funkcija pečice	Aplikacija
 Ohranjanja	Za ohranjanje zelenjave (npr. kislih kumaric).
 Sušenje	Za sušenje narezanega sadja, zelenjave in gob.
 Gretje krožnikov	Za predhodno segrevanje krožnikov za postrežbo.
 Vzhajanje testa	Za pospešitev vzhajanja kvašenega testa. Preprečuje izsušitev površine testa in ohranja testo elastično.
 Gratiniranje	Za jedi, kot sta lazanja ali gratiniran krompir. Za gratiniranje in dodatno za-pečenost.
 Pečenje z nizko temp.	Za pripravo mehkih, sočnih pečenk.
 Ohrani toploto	Za ohranjanje hrane tople.

Funkcija pečice	Aplikacija
 <p>Peka kruha</p>	To funkcijo uporabite za pripravo kruha in žemelj s profesionalnimi rezultati glede hrustljivosti, barve in sijaja skorje.

MIKROVALOVI

Funkcija pečice	Aplikacija
 <p>Odtaljevanje</p>	Odtaljevanje mesa, rib, peciva, razpon moči: 100–200 W
 <p>Pogrej</p>	Segrevanje pripravljenih jedi in občutljivih živil, razpon moči: 300–700 W
 <p>Tekočina</p>	Segrevanje pijač in juh, razpon moči: 800–1000 W





KOMBINACIJA MIKROV. PEČ.

Funkcija pečice	Aplikacija
 <p>Vroči zrak + MV</p>	Peka na enem položaju rešetke. Funkcija s povečanjem MV.
 <p>Tradicionalno pečenje + MV</p>	Peka in pečenje hrane na enem položaju rešetke. Funkcija s povečanjem MV.
 <p>Žar + MV</p>	S to funkcijo skuhate hrano v krajšem času in jo zapečete. Funkcija s povečanjem MV.
 <p>Žar + ventilator + MV</p>	Za pečenje večjih kosov mesa na eni višini. Za gratiniranje in dodatno zapečenost. Funkcija s povečanjem MV.

7. ČASOVNE FUNKCIJE

7.1 Opis časovnih funkcij

Časovne funkcije	Aplikacija
Čas priprave	Za nastavitev dolžine pečenja. Največ je 23 ur in 59 minut. Za kombinirani funkciji (mikrovalovi + standardno) je na voljo največ 119 min. in 59 sek.
Merila za začetek	Za nastavitev začetka štetja programske ure.
Končaj	Za nastavitev posledice konca štetja programske ure.
Zakasnjen vklop	Za zamik začetka in/ali konca pečenja.
Podaljšanje časa	Za podaljšanje časa kuhanja.
Opomnik	Za nastavitev odštevanja. Največ je 23 ur in 59 minut. Ta funkcija ne vpliva na delovanje pečice.

Merila za začetek	Opomba
-	Programska ura začne teči, ko jo vklopite.
	Programska ura začne teči, ko zaprete vrata.
	Programska ura začne teči, ko se začne pečenje.
	Programska ura začne teči, ko pečica doseže nastavljeno temperaturo.
	Programska ura se vklopi ob določenem času.

Merila za začetek, Končaj in Zakasnjen vklop niso na voljo za funkcije z mikrovalovi.

7.2 Nastavitev: Časovne funkcije

Nastavitev ure	
1. korak:	Izberite: Ura. Pritisnite gumb.

Nastavitev ure	
2. korak:	Obrnite gumb, da nastavite uro. Pritisnite gumb.

Nastavitev časa pečenja	
1. korak:	Izberite funkcijo pečice in nastavite temperaturo.
2. korak:	Izberite: Časovnik.
3. korak:	Obrnite gumb, da nastavite čas. Pritisnite gumb.
4. korak:	Izberite: Končaj. Pritisnite gumb. Programska ura začne takoj odšteti čas.

Uporabite bližnjico!



Izbira funkcije začetka/konca pečenja	
1. korak:	Izberite funkcijo pečice in nastavite temperaturo.
2. korak:	Izberite: ● ● ● . Pritisnite gumb.
3. korak:	Izberite: Merila za začetek. Pritisnite gumb.
4. korak:	Izberite: Končaj. Pritisnite gumb.

Nastavitev zamika vklopa in konca pečenja	
1. korak:	Izberite: ● ● ● . Pritisnite gumb.

UPORABA: PRIPOMOČKOV

Nastavitev zamika vklopa in konca pečenja	
2. korak:	Izberite: Merila za začetek/Pozneje. Pritisnite gumb.
3. korak:	Obrnite gumb, da nastavite začetni čas. Pritisnite gumb.
4. korak:	Obrnite gumb, da nastavite čas zaključka pečenja. Pritisnite gumb.
5. korak:	Izberite: Končaj. Pritisnite gumb.

Zamik vklopa brez nastavitve konca pečenja	
1. korak:	Izberite: ● ● ● . Pritisnite gumb.
2. korak:	Izberite: Merila za začetek / Pozneje.
3. korak:	Obrnite gumb, da nastavite začetni čas. Za potrditev dvakrat pritisnite gumb.

Podaljšanje časa pečenja	
Ko preostane še 10 % časa pečenja in se vam zdi, da hrana še ni pripravljena, lahko čas pečenja podaljšate. Spremenite lahko tudi funkcijo pečice.	
1. korak:	Izberite: Časovnik.
2. korak:	Izberite zeleno časovno ikono, da podaljšate čas pečenja, in pritisnite gumb za potrditev.
3. korak:	Izberete lahko tudi zeleno funkcijo gretja in pritisnete gumb, da jo spremenite.

8. UPORABA: PRIPOMOČKOV

8.1 Vstavljanje opreme

Uporabite samo primerne posode in material. Oglejte si razdelek „Primerne posode in materiali za mikrovalovno pečico“ v poglavju „Namigi in nasveti“.

Mala zareza na vrhu poveča varnost. Zareze so tudi varovala proti prevračanju. Visoki rob okrog mreže preprečuje zdrs posode s police.

Mreža za pečenje:

Mrežo potisnite med vodili nosilca rešetk in poskrbite, da bodo nožice obrnjene navzdol.

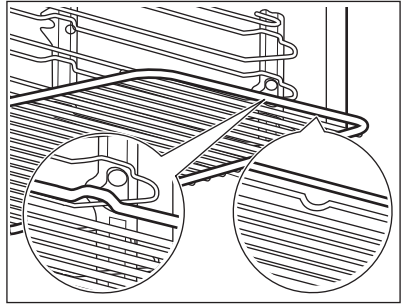

Pekač za pecivo / Globok pekač:

Pekač potisnite med vodili nosilca rešetk.

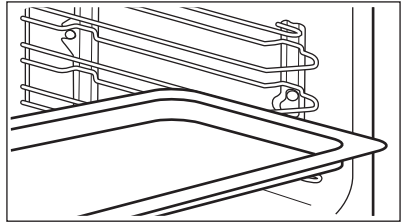

Mreža za pečenje, Pekač za pecivo / Globok pekač:

Pekač potisnite med vodili nosilca rešetk in mrežo za pečenje na zgornjih vodilih.

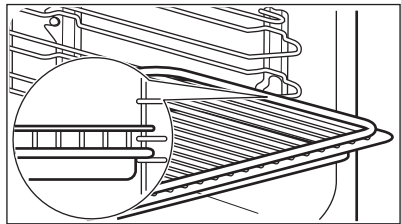

Stekleni krožnik na dnu mikrovalovne pečice:

Stekleni krožnik na dnu mikrovalovne pečice uporabljajte samo s funkcijo mikrovalov. Ni primeren za kombinirano funkcijo mikrovalov (npr. pečenje na žaru z mikrovalovi). Dodatno opremo položite na dno notranjosti pečice. Živila lahko postavite neposredno na stekleni pladenj na dnu mikrovalovne pečice.

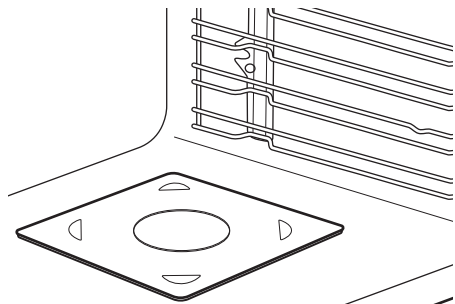

9. DODATNE FUNKCIJE

9.1 Način shranjevanja: Priljubljene



Svoje priljubljene nastavitve, kot so funkcija pogrevanja, čas kuhanja, temperatura ali funkcija čiščenja, lahko shranite. Tri (3) najljubše nastavitve lahko shranite.

Shranjene nastavitve so na voljo v meniju: Priljubljene.

1. korak	Vklopite pečico.
2. korak	Izberite zeleno nastavitev in pritisnite gumb.
3. korak	Izberite: Meni / Priljubljene.
4. korak	Izberite: Shrani trenutne nastavitve. Obrnite gumb, da izberete položaj nastavitve.
5. korak	Pritisnite gumb, da dodate nastavitev na seznam: Priljubljene.

9.2 Samodejni izklop

Iz varnostnih razlogov se pečica po določenem času izklopi, če deluje funkcija pečice in ne spremenite nastavitvev.

 (°C)	 (h)
30 - 115	12.5
120 - 195	8.5
200 - 230	5.5

Samodejni izklop ne deluje pri naslednjih funkcijah: Osvetlitev, Konec, Pečenje z nizko temp..

9.3 Ventilator za hlajenje

Ko pečica deluje, se samodejno vklopi ventilator za hlajenje, ki ohranja površine pečice hladne. Če pečico izklopite, lahko ventilator za hlajenje še naprej deluje, dokler se pečica ne ohladi.

10. NAMIGI IN NASVETI

10.1 Priporočila za pečenje



Temperature in časi pečenja v razpredelnicah so le smernice. Odvisni so od receptov ter kakovosti in količine uporabljenih sestavin.

Lastnosti vaše pečice so lahko drugačne, kot so bile lastnosti prejšnje. V spodnjih namigih so prikazane priporočene nastavitve za temperaturo, čas pečenja in položaj rešetk za določene vrste hrane.

Če za določen recept ne najdete nastavitvev, poiščite podobne.

Za dodatna priporočila glede pečenja si oglejte razpredelnice za pečenje na našem spletnem mestu. Da boste našli prave nasvete za pečenje, preverite število izdelka (PNC) na ploščici za tehnične navedbe na sprednjem okviru notranjosti pečice.

10.2 Priporočila za mikrovalovno pripravo jedi

Pripravljajmo jedi!

Živila položite na stekleni krožnik za mikrovalove na dnu pečice.

Živila položite na krožnik na dnu pečice.

Jed obrnite ali premešajte na polovici časa odtaljevanja ali kuhanja.

Tekoče jedi občasno premešajte.

Hrano je treba premešati, preden jo postrežete.

Hrano pokrijte za kuhanje in pogrevanje.

Pri segrevanju pijač dajte v steklenico ali kozarec žlico, da zagotovite boljšo porazdelitev toplote.

Odstranite embalažo, preden hrano postavite v pečico. Pakirane pripravljene obroke lahko postavite v pečico skupaj z embalažo samo v primeru, ko je embalaža odporna proti mikrovalovom (preverite podatke na embalaži).



Priprava jedi z mikrovalovi

Hrano pripravljajte pokrito. Če želite ohraniti skorjo, hrano pripravljajte brez pokrova.

Jedi ne segrevajte premočno z nastavljanjem moči in časa na previsoko vrednost. Hrana se lahko presuši, zažge ali povzroči požar.

Pečice ne uporabljajte za pripravljajanje jajc ali polžev v lupini, ker jih lahko raznese. Rumenjak ocvrtega jajca prebodite, preden ga pogrežete.

Živila s kožo ali lupino pred kuhanjem večkrat prebodite.

Zelenjavo narežite na kose podobne velikosti.

Ko pečico izklopite, vzemite hrano ven in pustite stati nekaj minut, da se toplota enakomerno porazdeli.



Odtaljevanje v mikrovalovni pečici

Zamrznjeno, neovito hrano položite na majhen, narobe obrnjen krožnik, ki ga postavite nad posodo ali na polico za odtajanje oz. plastično cedilo, tako da lahko tekočina pri odtajanju odteče.



Odstranite odtaljene kose.







Če želite sadje in zelenjavo pripraviti brez predhodnega odtaljevanja, lahko uporabite večjo moč mikrovalov.

10.3 Posode za kuhanje in materiali, primerni za mikrovalovno funkcijo

Za mikrovalovno funkcijo uporabite samo primerne posode in materiale. Za primer uporabite spodnjo razpredelnico.













Pred uporabo preverite specifikacijo posod za kuhanje/materialov.

Posode za kuhanje/material			
Steklo in porcelan, namenjena za pečice, brez kovinskih delov, npr. steklo, odporno proti vročini	✓	✓	✓
Steklo in porcelan, ki nista namenjena za pečice, če sta brez srebrnih, zlatih, platinastih ali drugih kovinskih dekoracij	✓	X	X
Steklo in steklokeramična posoda iz materiala, namenjenega za pečice/odpornega proti zmrzovanju	✓	✓	✓
Ognjevarna keramična in lončena posoda brez elementov iz kremenca ali kovin, in brez glazur, ki vsebujejo kovine	✓	✓	✓
Keramika, porcelan in lončena posoda z ne glaziranim dnom ali z majhnimi odprtini, npr. na ročajih	X	X	X
Plastika, odporna proti vročini do 200 °C	✓	✓	X
Karton, papir	✓	X	X
Prozorna folija	✓	X	X
Prozorna folija za mikrovalovne pečice	✓	✓	X
Posode za pečenje, izdelane iz kovine, npr. emajl, lito železo	X	X	X





Posode za kuhanje/material		 	   
Pekači, premazani s črnim lakom ali silikonom	X	X	X
Pekač za pecivo	X	X	X
Mreža za pečenje	X	X	✓
Krožnik s steklenim dnom za mikrovalovne pečice	✓	✓	X
Posode za kuhanje, namenjene za uporabo v mikrovalovni pečici, npr. ponev za hrustljivo popečene jedi	X	✓	X

10.4 Priporočene nastavitve moči za različne vrste hrane

Podatki v razpredelnici so samo za primer.

700–1000 W						
 Kuhanje zelenjave	 Postopek, ki omogoča, da se živilo popeče na začetku kuhanja	 Pogrevanje tekočin				
500–600 W						
 Kuhanje jajčnih jedi	 Počasno dušenje enolončnic	 Pogrevanje obrokov za en krožnik	 Odtajanje in pogrevanje zmrznjenih obrokov			
300–400 W						
 Topljenje sira, čokolade, masla	 Počasno dušenje riža	 Pogrevanje hrane za dojenčke	 Kuhanje/pogrevanje občutljivih jedi	 Nadaljevanje kuhanja		

100–200 W





 Odtajanje kruha	 Odtajanje sadja in pe- civa	 Odtajanje sira, smeta- ne, masla	 Odtajanje mesa, rib
--	---	--	--

10.5 Razpredelnice za pečenje za preizkuševalne inštitute







Informacije za testne inštitute







Preizkusi v skladu z IEC 60705.

Uporabite mrežo za pečenje, razen če ni navedeno drugače.

FUNKCIJA MI- KROVALOV	 POWER (W)	 (kg)		 (min)	
Biskvit	600	0.475	Dno	7 - 9	Po polovici časa kuhanja posodo obrnite za 1/4.
Mesna štruca	400	0.9	2	25 - 32	Po polovici časa kuhanja posodo obrnite za 1/4.
Jajčna krema	500	1	Dno	18	-
Odtaljevanje mesa	200	0.5	Dno	7 - 8	Meso obrnite po polovici časa kuhanja.

Uporabite mrežo za pečenje.

KOMBI- NIRANA FUNKCI- JA MI- KROVA- LOV		 POWER (W)	 (°C)		 (min.)	
Pecivo, 0,7 kg	Tradicional- no pečenje + MV	100	200	2	23 - 27	Po polovici časa kuhanja posodo obrnite za 1/4.

Uporabite mrežo za pečenje.						
KOMBI-NIRANA FUNKCIJA MIKROVALOV		 POWER (W)	 (°C)		 (min.)	
Gratiniran krompir, 1,1 kg	Vroči zrak + MV	300	180	2	38 - 42	Po polovici časa kuhanja posodo obrnite za 1/4.
Piščanec, 1,1 kg	Žar + ventilator + MV	400	230	1	35 - 40	Meso položite v okroglo stekleno posodo in ga po polovici časa kuhanja obrnite.



11. VZDRŽEVANJE IN ČIŠČENJE



OPOZORILO!

Oglejte si poglavja o varnosti.

11.1 Opombe glede čiščenja

 Čistilna sredstva	Sprednji del pečice očistite z mehko krpo, toplo vodo in blagim čistilom.
	Za čiščenje kovinskih površin uporabite čistilno raztopino.
	Madeže očistite z blagim čistilnim sredstvom.
 Vsakodnevna uporaba	Pečico očistite po vsaki uporabi. Nakopičena maščoba ali drugi ostanki lahko povzročijo požar. S stropa pečice previdno očistite ostanke hrane in maščobo.
	Hrane ne shranjujte v pečici dlje kot 20 minut. Po vsaki uporabi notranjost posušite z mehko krpo.

VZDRŽEVANJE IN ČIŠČENJE



Pripomočki

Vso opremo očistite po vsaki uporabi in pustite, da se posuši. Uporabite mehko krpo s toplo vodo in blago čistilno sredstvo. Pripomočkov ne pomivajte v pomivalnem stroju.

Pripomočkov s premazom proti prijemanju ne čistite z abrazivnimi čistilnimi sredstvi ali ostrimi predmeti.

11.2 Odstranjevanje: nosilcev rešetk

Pred začetkom čiščenja pečice odstranite nosilce rešetk.

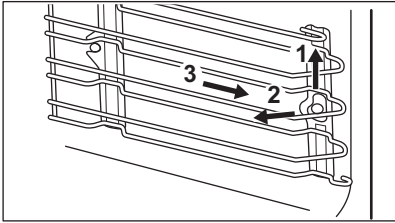
1. korak:	Izklopite pečico in počakajte, da se ohladi.	
2. korak:	Nosilce rešetk previdno povlecite navzgor iz sprednjega nosilca.	
3. korak:	Sprednji del nosilca rešetke povlecite stran od stranske stene.	
4. korak:	Nosilce snemite z zadnjega obešala.	
Nosilce rešetk namestite v obratnem zaporedju.		

11.3 Zamenjava: Luči



OPOZORILO!

Nevarnost električnega udara.
Žarnica je lahko vroča.

Halogensko žarnico vedno prijemajte s krpo, da se ostanki maščobe ne bi zapekli nanjo.

Pred zamenjavo žarnice:		
1. korak:	2. korak:	3. korak:
Izklopite pečico. Počakajte, da se pečica ohladi.	Pečico izključite iz napajanja.	Na dno pečice položite krpo.

Zgornja žarnica

1. korak:	Obrnite steklen pokrov in ga odstranite.
------------------	--

2. korak:	Očistite steklen pokrov.
3. korak:	Žarnico zamenjajte z ustrežno žarnico, odporno proti visoki temperaturi 300 °C.
4. korak:	Namestite steklen pokrov.



12. ODPRAVLJANJE TEŽAV





OPOZORILO!



Oglejte si poglavja o varnosti.

12.1 Kaj storite v primeru ...

 Pečica se ne vklopi ali segreje	
 Možni vzrok	 Rešitev
Pečica ni priključena na napajanje ali je priključena nepravilno.	Preverite, ali je pečica pravilno priključena na napajanje.
Ura ni nastavljena.	Nastavite uro; za podrobnosti si oglejte poglavje »Časovne funkcije«, Nastavitev: Časovne funkcije.
Vrata niso pravilno zaprta.	Povsem zaprite vrata.
Pregorela je varovalka.	Preverite, ali je varovalka vzrok za težave. Če se težave ponovijo, se obrnite na usposobljenega električarja.
Funkcija pečice Varovalo za otroke je vklopljena.	Oglejte si poglavje »Meni«, Podmeni za: Možnosti.



ODPRAVLJANJE TEŽAV



 Komponente	
 Opis	 Rešitev
Luč je pregorela.	Zamenjajte žarnico; za podrobnosti si oglejte poglavje »Vzdrževanje in čiščenje«, Zamenjava: Luč.

 Težave s signalom Wi-Fi	
 Možni vzrok	 Rešitev
Težave s signalom brezžičnega omrežja.	Preverite brezžično omrežje in usmerjevalnik. Ponovno zaženite usmerjevalnik.
Nameščen je bil nov usmerjevalnik ali pa je bila spremenjena njegova konfiguracija.	Za ponovno konfiguracijo pečice in mobilne naprave si oglejte poglavje »Pred prvo uporabo«, Brezžična povezava.
Signal brezžičnega omrežja je šibek.	Usmerjevalnik premaknite čim bližje pečici.
Brezžični signal moti mikrovalovna pečica, ki je postavljena zraven pečice.	Izklopite mikrovalovno pečico.



12.2 Obvladovanje: Kod napak

Ko se pojavi napaka programske opreme, se na prikazovalniku prikaže sporočilo o napaki. V tem razdelku boste našli seznam težav, ki jih lahko odpravite sami.

 Koda in opis	 Rešitev
F601 - obstaja težava s signalom Wi-Fi.	Preverite omrežno povezavo. Oglejte si poglavje »Pred prvo uporabo«, Brezžična povezava.
F604 - prva povezava z omrežjem Wi-Fi ni uspela.	Pečico izklopite in vklopite, nato poskusite znova. Oglejte si poglavje »Pred prvo uporabo«, Brezžična povezava.

 Koda in opis	 Rešitev
F908 - sistem pečice se ne more povezati z upravljalno ploščo.	Pečico izklopite in ponovno vklopite.

Ko se eno izmed teh sporočilo o napaki še naprej prikazuje na prikazovalniku, pomeni, da je morda onemogočen napačen podsistem. V tem primeru se obrnite na trgovca ali pooblaščenega serviserja. Če pride do ene izmed teh napak, bodo ostale funkcije pečice še naprej delovale kot običajno.

 Koda in opis	 Rešitev
F131 - temperatura tipala magnetrona je previsoka.	Izklopite pečico in počakajte, da se ohladi. Ponovno vklopite pečico.
F602, F603 - Wi-Fi ni na voljo.	Pečico izklopite in ponovno vklopite.

12.3 Servisni podatki

Če težave ne morete razrešiti sami, se obrnite na prodajalca ali pooblaščen servisni center. Potrebni podatki za servisni center se nahajajo na ploščici za tehnične navedbe. Ploščica za tehnične navedbe se nahaja na sprednjem okvirju notranjosti pečice. Ploščice za tehnične navedbe ne odstranjujte iz notranjosti pečice.

Priporočamo, da podatke vpišete sem:	
Model (MOD.)
Številka izdelka (PNC)
Serijska številka (S.N.)

13. ENERGIJSKA UČINKOVITOST

13.1 Varčevanje z energijo

	Pečica ima funkcije, ki vam pomagajo varčevati z energijo med vsakodnevnim pečenjem.
--	--

Poskrbite, da bodo vrata med delovanjem pečice zaprta. Vrat pečice med pečenjem ne odpirajte prepogosto. Poskrbite, da bo tesnilo vrat čisto, in preverite, da je dobro nameščeno. Uporabljajte kovinsko posodo za boljše varčevanje z energijo (samo pri uporabi funkcije, ki ne uporablja mikrovalov).

Ko je mogoče, pečice ne segrevajte pred pečenjem. Presledki med pečenjem več jedi naj bodo čim krajši.

STRUKTURA MENIJA

Pečenje z ventilatorjem

Ko je mogoče, uporabljajte funkcije pečenja z ventilatorjem, da prihranite energijo.

Akumulirana toplota

Pri nekaterih funkcijah pečice se v primeru, da vklopite program z izbiro Trajanje ali Konec ter pečenje traja več kot 30 minut, grelnika samodejno izklopita prej.

Ventilator in luč še naprej delujeta. Ko izklopite pečico, se na prikazovalniku prikaže akumulirana toplota. To toploto lahko uporabite za ohranjanje toplote hrane.

Pri pečenju, daljšem od 30 minut, tri do 10 minut pred potekom časa pečenja znižajte temperaturo pečice na najnižjo stopnjo. Akumulirana toplota v pečici peče naprej.

Z akumulirano toploto pogrejte ostale jedi.

Ohranjanje jedi toplih

Če želite uporabiti akumulirano toploto in ohraniti topel obrok, izberite najnižjo možno nastavitev temperature. Na prikazovalniku se prikaže indikator akumulirane toplote ali temperatura.

Pečenje ob izklopljeni luči

Med pečenjem izklopite luč. Vklopite jo samo, ko jo potrebujete.

14. STRUKTURA MENIJA

14.1 Meni

Izberite: Meni in pritisnite gumb.

Element menija		Aplikacija
Priljubljene		Naštevna priljubljene nastavitve.
Kuharski pomočnik		Naštevna samodejne programe.
Možnosti		Za nastavitve konfiguracije pečice.
Nastavitve	Povezave	Za nastavitve omrežne konfiguracije.
	Nastavitve	Za nastavitve konfiguracije pečice.
	Servis	Prikaže različico in konfiguracijo programske opreme.

14.2 Podmeni za: Možnosti

Podmeni	Aplikacija
Osvetlitev	Vklopi in izklopi luč.
Vidna ikona za lučko	Na prikazovalniku se prikaže ikona žarnice.

Podmeni	Aplikacija
Varovalo za otroke	Preprečuje nenameren vklop pečice. Ko je funkcija vklopljena, se ob vklopu pečice na prikazovalniku prikaže besedilo »Varovalo za otroke«. Če želite omogočiti uporabo pečice, izberite kodne črke po abecednem vrstnem redu.
Hitro segrevanje pečice	Skrajša čas segrevanja. Na voljo je samo za nekatere funkcije pečice.

14.3 Podmeni za: Povezave

Podmeni	Opis
Wi-Fi	Če želite vklopiti in izklopiti: Wi-Fi.
Zapomni si nastavitve časovnika.	Za vklop in izklop daljinskega upravljalnika. Funkcija je vidna samo po vklopu: Wi-Fi.
Omrežje	Za preverjanje stanja omrežja in moči signala: Wi-Fi.
Samodejno daljinsko delovanje	Za samodejni vklop daljinskega upravljanja po pritisku ZAČETEK. Funkcija je vidna samo po vklopu: Wi-Fi.
Pozabi omrežje	Za onemogočanje samodejnega povezovanja trenutnega omrežja s pečico.

14.4 Podmeni za: Nastavitev

Podmeni	Opis
Jezik	Nastavi jezik pečice.
Ura	Nastavi trenutni čas in datum.
Prikaz časa	Izvede vklop in izklop ure.
Stil digitalne ure	Omogoča spremembo oblike prikaza časa na prikazovalniku.

PREPROSTO JE!



Podmeni	Opis
Zvok tipk	Vklopi in izklopi zvok polj na dotik. Izklop zvoka ni mogoč za: ①, STOP.
Zvoki opozoril in napak	Vklopi in izklopi opozorilne zvoke.
Glasnost	Nastavi glasnost zvokov tipk in signalov.
Osvetlitev	Nastavi svetlost prikazovalnika.
Enota za temperaturo	Nastavi enoto za temperaturo na °C / °F.



14.5 Podmeni za: Servis

Podmeni	Opis
Predstavitveni način	Koda za vklop/izklop: 2468
Licenca	Informacije o licencah.
Različica programske opreme	Informacije o različici programske opreme.
Ponastavi vse nastavitve	Ponastavi tovarniške nastavitve.
Delovanje na daljavo	Vsa pojavnna okna ponastavi na prvotne nastavitve.

15. PREPROSTO JE!

Pred prvo uporabo morate nastaviti:			
Jezik	Osvetlitev	Glasnost	Ura

Seznajte se z osnovnimi ikonami na upravljalni plošči in prikazovalniku:			
 VKLOP / IZKLOP	 Informacije	 Možnosti časovnika	START / STOP



Začetek uporabe pečice				
Hitri začetek	Vključite pečico in začnite s pečenjem s privzeto temperaturo in časom funkcije.	1. korak	2. korak	3. korak
		Pritisnite in držite: ①.	 ... – pritisnite funkcijo pečice in nato tipko.	Pritisnite: START .
Hitri izklop	Pečico izklopite kadarkoli, s katerikoli zaslonu ali s sporočilom.	① – pritisnite in držite, dokler se pečica ne izklopi.		
Hitri začetek MW	Mikrovalove vključite kadarkoli s privzetimi nastavitvami: 30 s / 1000 W.	Pritisnite:  .		

Začetek pečenja			
1. korak	2. korak	3. korak	4. korak
① – pritisnite za vklop pečice.	 ... – izberite funkcijo gretja in pritisnite gumb.	°C – za nastavev temperature vklopite gumb in ga pritisnite.	START – pritisnite za začetek kuhanja.

Spoznajte, kako hitro peči				
Uporabite samodejne programe ali aplikacijo za hitro pripravo jedi s privzetimi nastavitvami:				
1. korak	2. korak	3. korak	4. korak	5. korak
Pritisnite: ①.	Izberite: Meni. Pritisnite gumb.	Izberite: Kuharski pomočnik . Pritisnite gumb.	Izberite kategorijo hrane.	Izberite jed in pritisnite gumb.

PREPROSTO JE!

S hitrimi funkcijami nastavite čas pečenja ali spremenite funkcijo pečenja.

Hitre nastavitve programske ure Uporabite najpogosteje uporabljene nastavitve časovnika z izbiro v bližnjicah.	1. korak	2. korak
	Izberite: Časovnik . Pritisnite gumb.	Izberite zeleno vrednost programske ure in pritisnite gumb.
10-odstotno dodatno zapekanje Z 10-odstotnim dodatnim zapekanjem dodajte čas ali spremenite funkcijo pečenja, ko je preostalo še 10 % časa pečenja.	+1 min +5 min +10 min – za podaljšanje časa pečenja pritisnite zeleno ikono za čas Zamenjajte funkcijo: Izberite zeleno funkcijo    ... – izberite zeleno funkcijo. Pritisnite gumb.	

16. UPORABITE BLIŽNJICO!

Tukaj si lahko ogledate vse uporabne bližnjice. Najdete jih tudi v posebnih poglavjih v navodilih za uporabo.

Brezžična povezava



Nastavev: Funkcije pečice



Nastavev: Kuharski pomočnik



Nastavev: Čas priprave

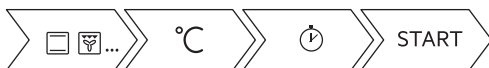

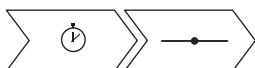

Zamik: Vklopa in konca kuhanja



Preključnik: Nastavljene programske ure



17. SKRB ZA OKOLJE

Reciklirajte materiale, ki jih označuje simbol . Embalažo odložite v ustrezne zabojnike za reciklažo. Pomagajte zaščititi okolje in zdravje ljudi ter reciklirati odpadke električnih in elektronskih naprav. Naprav, označenih s simbolom , ne odstranjujte z gospodinjstvi odpadki. Izdelek vrnite na krajevno zbirališče za recikliranje ali se obrnite na občinski urad.

www.aeg.com/shop



867371526-B-172022



AEG